



RELATÓRIO DE PRODUTO | PRODUCT REPORT

PT	Dossiê Integral de Produto com Visão 360 Graus
EN	Comprehensive Product Dossier with 360-Degree Overview
ES	Dossier Integral del Producto con Visión de 360 Grados
FR	Dossier Complet du Produit avec Vue d'Ensemble à 360 Degrés
DE	Umfassende Produktakte mit 360-Grad-Überblick

jsl-online.com



RANGE | BRAND



REF. **745-CD**

PT	Tomadas e interruptores domésticos Elemento de controlo para dispositivos de comutação domésticos
EN	Domestic switching devices Control element/cover plate for domestic switching devices
FR	Appareils / Prises pour interrupteurs Cache / organe de commande pour installation domotique
IT	Dispositivi di commutazione domestici Copritasto per dispositivi domestici

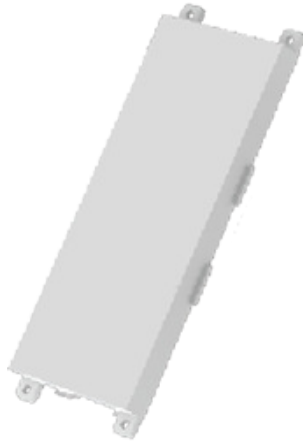

DESIGNAÇÃO | DESIGNATION | DESIGNACIÓN | DÉSIGNATION

PT	Acessórios IZI BOXLINE Tampa cega 90x45
EN	IZI enclosure Junction box LINE blind cover 90x45
FR	

Descrição Detalhada | Descripción Detallada | In-Depth Description | Description Détaillée

PT	Modelo: Placa central; Impressão/marcação: Sem impressão; Símbolo digitalizável/sem barreiras: Não; Utilização: Tomada de parede; Adequado para conector de sensor de toque para sistema de barramento: Não; Tipo de fixação: Rápido; Janela de controlo/saída de luz: Não; Material: Plástico; Qualidade do material: Outro; Livre de halogéneo: Sim; Tipo de acabamento: Sem tratamento; Acabamento da superfície: Brilhante; Cor: Branco; Número RAL (semelhante): 9003; Com área de etiqueta: Não; Com lente/símbolo trocável: Não; Adequado para grau de proteção (IP): Outro; Força de impacto: IK07
EN	Model: Central cover plate; Imprint/indication: Without imprint; Scannable symbol / barrier free: No; Utilization: Wall socket; Suitable for touch sensor connector for bus system: No; Type of fastening: Engage (snap); Monitoring window/light outlet: No; Material: Plastic; Material quality: Other; Halogen free: Yes; Surface protection: Untreated; Surface finishing: Glossy; Colour: White; RAL-number (akin): 9003; With label area: No; With exchangeable lens/symbol: No; Suitable for degree of protection (IP): Other; Impact strength: IK07
FR	Modèle: Plaque centrale; Impression/marquage: Sans impression; Symbole scannable/sans barrière: Non; Utilisation: Prise murale; Adapté au couplage d'interrupteurs de système de bus: Non; Type de fixation: Encliqueter; Fenêtre de contrôle/uscita de lumière: Non; Matériau: Plastique; Qualité du matériau: Autre; Sans halogène: Oui; Traitement de surface: Non traité; Finition de la surface: Brillant; Couleur: Blanc; Numéro RAL (équivalent): 9003; Avec champ d'inscription: Non; Avec lentille/symbole interchangeable: Non; Adapté à la classe de protection (IP): Autre; Résistance aux chocs: IK07
IT	Tipologia: Piastra centrale; Stampa/marcatura: #N/A; Simbolo tattile/senza barriere: No; Impiego: Presa murale; Adatto per accoppiamento pulsante sistema bus: No; Tipo di fissaggio: Bloccare in posizione; Finestra di controllo/uscita luce: No; Materiale: Plastica; Qualità del materiale: Altro; Senza alogeni: Sì; Protezione della superficie: Non trattato; Tipo superficie: Lucido; Colore: Bianco; Codice RAL (simile): 9003; Con campo per dicitura: No; Con simbolo/lente intercambiabile: No; Adatto per classe di protezione (IP): Altro; Resistenza agli urti: IK07

DIMENSÕES | DIMENSIONS | DIMENSIONES

45x90x10 mm

Peso | Weight | Poids

16,20 g

QTMIN

10 (Un.) Un.

CERTIF.

Não aplicável | Not applicable | No aplicable | Non applicable

CERT. NR°	Non available Não disponível
ISSUED	Non available Não disponível.
VAL.TILL	Non available Não disponível.
NORMS	Non available Não disponível.



Product Web PT



Product Web ES



Product Web EN



Product Web FR

SKU | PHC

PT745CDBRC05



EAN13-PRODUTO

EAN number upon request

CARACTERÍSTICAS A SALIENTAR | FEATURES TO NOTE | CARACTÉRISTIQUES À NOTER



PT	Branco
EN	White
ES	Blanco
FR	Blanc



PT	Termoplástico
EN	Thermoplastic
ES	Termoplástico
FR	Thermoplastique



PT	Para cabos e tubos
EN	For cables and conduits
ES	Para cables y tubos
FR	Pour les câbles et les conduits



PT	Temperatura
EN	Temperature
ES	Temperatura
FR	Température

PT	
EN	
ES	
FR	

PT	
EN	
ES	
FR	

SKU's relacionados | Related SKU's

PT745CDBRC05, AC745CDWHC10

(SKU's above represent the available color options/variations)

PROPRIEDADES DA MATERIA PRIMA | RAW MATERIAL PROPERTIES | PROPRIÉTÉS DES MATIÈRES PREMIÈRES



PT	ABS	Acrilonitrila butadieno estireno
EN	ABS	Acrylonitrile butadiene styrene
ES	ABS	Acrilonitrilo butadieno estireno
FR	ABS	Acrylonitrile butadiène styrène

Libre de Halogéneo	Sim	
Halogen -free	Yes	
Libre de halógeno	Si	
Sans halogène	Oui	

PRODUCT & PACK MARKINGS



PROPRIEDADES TÉCNICAS | TECHNICAL PROPERTIES | PROPRIÉTÉS TECHNIQUES

TEMP-USE		-5°C +90°C
TEMP-MIN		-5°C
TEMP-MAX		90°C

	RAL	PT	Branco	Código Cor	BR	Similar a	Branco Sinal
		EN	White	Code Color	WH	Similar to	Signal White
		ES	Blanco	Código Color	BL	Similaire à	Blanco Senñales
		FR	Blanc	Code Couleur	BL	Similaire à	Blanc de Sécurité

COLOR-RAL-URL <https://www.ralcolorchart.com/ral-classic/ral-9003-signal-white>

COLOR-HEXA #ecec7

COMPRIMENTO | LENGTH | LONGITUD

10 mm

LARGURA | WIDTH | ANCHO

45 mm

ALTURA | HEIGHT

90 mm

VARIANTES DE COR DISPONÍVEIS | AVAILABLE COLOR VARIANTS

Variantes de cor disponíveis:
Branco, Branco

Available color variants:
White, White

Variantes de color disponibles:
Blanco, Blanco

Variante couleurs disp.:
Blanc, Blanc

Grey	White	Cream	Black
X	X	X	X
Brown	Green	Red	Yellow
X	X	X	X
Metal	Orange	Blue	Transpa.
X	X	X	X

DADOS TÉCNICOS ASSOCIADOS | DATOS TÉCNICOS ASOCIADOS | RELATED TECHNICAL DATA | DONNÉES TECHNIQUES ASSOCIÉES

Não disponível Not available	Não disponível Not available	Não disponível Not available	Não disponível Not available	Não disponível Not available	Não disponível Not available	Não disponível Not available	Não disponível Not available
CERTIF.	CONFOR.	DATA PT	DATOS ES	DATA EN	VIDEO	PROD. PDF	PROD. FLYER

ID Grupo

EG000013

Descrição Grupo

Tomadas e interruptores domésticos

ID Classe

EC000011

Descrição Classe

Elemento de controlo para dispositivos de comutação domésticos

Características de Produto

Modelo: Placa central; Impressão/marcação: Sem impressão; Símbolo digitalizável/sem barreiras: Não; Utilização: Tomada de parede; Adequado para conector de sensor de toque para sistema de barramento: Não; Tipo de fixação: Rápido; Janela de controlo/saída de luz: Não; Material: Plástico; Qualidade do material: Outro; Livre de halogéneo: Sim; Tipo de acabamento: Sem tratamento; Acabamento da superfície: Brilhante; Cor: Branco; Número RAL (semelhante): 9003; Com área de etiqueta: Não; Com lente/símbolo trocável: Não; Adequado para grau de proteção (IP): Outro; Força de impacto: IK07

ID	DESCRIÇÃO DA CARACTERÍSTICA	ATRIBUTO DA CARACTERÍSTICA	UNIDADE	DESCRIÇÃO DA UNIDADE
EF000010	Modelo	Placa central		
EF003823	Impressão/marcação	Sem impressão		
EF012306	Símbolo digitalizável/sem barreiras	Não		
EF000133	Utilização	Tomada de parede		
EF007802	Adequado para conector de sensor de toque para sistema de barramento	Não		
EF002442	Tipo de fixação	Rápido		
EF003864	Janela de controlo/saída de luz	Não		
EF002169	Material	Plástico		
EF001257	Qualidade do material	Outro		
EF000025	Livre de halogéneo	Sim		
EF000139	Tipo de acabamento	Sem tratamento		
EF006569	Acabamento da superfície	Brilhante		
EF000007	Cor	Branco		
EF003882	Número RAL (semelhante)	9003		
EF005040	Com área de etiqueta	Não		
EF006039	Com lente/símbolo trocável	Não		
EF006755	Adequado para grau de proteção (IP)	Outro		
EF004293	Força de impacto	IK07		

ID Gruppo

EG000013

Descrizione Gruppo

Dispositivi di commutazione domestici

ID Classe

EC000011

Descrizione Classe

Copritasto per dispositivi domestici

Caratteristiche del prodotto

Tipologia: Piastra centrale; Stampa/marcatura: #N/A; Simbolo tattile/senza barriere: No; Impiego: Presa murale; Adatto per accoppiamento pulsante sistema bus: No; Tipo di fissaggio: Bloccare in posizione; Finestra di controllo/uscita luce: No; Materiale: Plastica; Qualità del materiale: Altro; Senza alogeni: Si; Protezione della superficie: Non trattato; Tipo superficie: Lucido; Colore: Bianco; Codice RAL (simile): 9003; Con campo per dicitura: No; Con simbolo/lente intercambiabile: No; Adatto per classe di protezione (IP): Altro; Resistenza agli urti: IK07

ID	DESCRIZIONE DELLA CARATTERISTICA	ATTRIBUTO CARATTERISTICA	UNITÀ	DESCRIZIONE UNITÀ
EF000010	Tipologia	Piastra centrale		
EF003823	Stampa/marcatura	#N/A		
EF012306	Simbolo tattile/senza barriere	No		
EF000133	Impiego	Presa murale		
EF007802	Adatto per accoppiamento pulsante sistema bus	No		
EF002442	Tipo di fissaggio	Bloccare in posizione		
EF003864	Finestra di controllo/uscita luce	No		
EF002169	Materiale	Plastica		
EF001257	Qualità del materiale	Altro		
EF000025	Senza alogeni	Si		
EF000139	Protezione della superficie	Non trattato		
EF006569	Tipo superficie	Lucido		
EF000007	Colore	Bianco		
EF003882	Codice RAL (simile)	9003		
EF005040	Con campo per dicitura	No		
EF006039	Con simbolo/lente intercambiabile	No		
EF006755	Adatto per classe di protezione (IP)	Altro		
EF004293	Resistenza agli urti	IK07		

NÍVEIS DE ACONDICIONAMENTO | LEVELS OF PACKAGING | NIVELES DE ACONDICIONAMIENTO | NIVEAUX DE CONDITIONNEMENT

**PRODUCT | PRODUTO
PRODUCTO | PRODUIT**

745-CD



 **16,20 g**

Peso Unitário | Unit Weight | Poids unitaire

**NÍVEL | LEVEL
NIVELE | NIVEAUX** **1**

PackID03



 **38 g**

Peso Vazio | Empty Weight | Peso Vacío | Poids Vide

**NÍVEL | LEVEL
NIVELE | NIVEAUX** **2**

PackID48



 **821 g**

Peso Vazio | Empty Weight | Peso Vacío | Poids Vide

**NÍVEL | LEVEL
NIVELE | NIVEAUX** **3**

PackIDPaleteCX





 **12000 g**



Peso Vazio | Empty Weight | Peso Vacío | Poids Vide

ACONDICIONAMENTO | PACKAGING | ACONDICIONAMIENTO | CONDITIONNEMENT



1 **Acondicionamento Nível 1 Completo | Complete Level 1 Packaging**
Acondicionamiento Nivel 1 Completo | Conditionnement Niveau 1 Complet

 > 	QT	10	Un.	Peso Final Nível Final Weight Level Poids final niveau
Ref: 745-CD x 10 Un. > PackID03				(16,20 x 10) + 38 = 200,00 g
				0,200 kg

2 **Acondicionamento Nível 2 Completo | Complete Level 2 Packaging**
Acondicionamiento Nivel 2 Completo | Conditionnement Niveau 2 Complet

 > 	QT	30	Un.	Peso Final Nível Final Weight Level Poids final niveau
PackID03 x 30 Un. > PackID48				(200,00 x 30) + 821 = 6821 g
				6,82 kg

3 **Acondicionamento Nível 3 Completo | Complete Level 3 Packaging**
Acondicionamiento Nivel 3 Completo | Conditionnement Niveau 3 Complet

 > 	QT	12	Un.	Peso Final Nível Final Weight Level Poids final niveau
PackID48 x 12Un. > PackIDPaleteCX				(6821 x 12) + 12000 = 93852 g
				93,85 kg

Embalagem Primária

Primary Package

Caja Primaria

Emballage Primaire



Download em .pdf do plano da caixa primária

Descargar en .pdf el plan de la caja primaria

Download primary box plan in pdf format

Télécharger plan emballage Secondaire en PDF

https://jsl-online.com/imagensjsl/Packaging/PackID03/PackID03_JSL_CCCCAI75-74.pdf



LENGTH-PROFUNDIDADE-COMPRIMENTO-MM

WIDTH-LARGURA-MM

HEIGHT-ALTURA-MM

145mm

75mm

75mm

EXTRA INFO EMB. PRIM.
EXTRA INFO CAJA PRIM.
EXTRA INFO PRIM BOX.

REF CAIXA

PACKING-UNIT-CODE

VOLUME-CM3

ETIQUETA-ASSOCIADA

CCCAI75*74

CT

815,625

EtiquetaID3



Embalagem Secundária

Secondary Package

Caja Secundaria

Emballage Secondaire



Download em PDF do plano da Caixa Secundaria

Descargar en PDF el plan de la Caja Secundaria

Download Secondary Box planification in PDF

Télécharger plan emballage Secondaire en PDF

https://jsl-online.com/imagensjsl/Packaging/PackID48/PackID48_JSL_CSCX-600.pdf



LENGTH-PROFUNDIDADE-COMPRIMENTO-MM

WIDTH-LARGURA-MM

HEIGHT-ALTURA-MM

600mm

400mm

375mm

EXTRA INFO EMB. PRIM.
EXTRA INFO CAJA PRIM.
EXTRA INFO PRIM BOX.

REF CAIXA

PACKING-UNIT-CODE

VOLUME-CM3

ETIQUETA-ASSOCIADA

CSCX*600

CT

90000

EtiquetaID1



ETIQUETAS DESTA REF | LABELS OF THIS REF | ÉTIQUETTES DE CETTE RÉF

ID1

EtiquetaID1 (120 x 80)

ETIQUETA-ASSOCIADA

EtiquetaID1

mm 5 10 15 20 25 30 35 40 45 50 55 60 65 70 75 80 85 90 95 100 105 110 115 120

mm
5,3
10,6
15,9
21,2
26,5
31,8
37,1
42,4
47,7
53
58,3
63,6
68,9
74,2
79,5



IZI

Branco White (RAL:9003)

www.jsl-online.com

Ref. 745-CD

IP 4x

Dim. 45x90x10mm

IK 07

-5°C > 90°C

Qnt. 10

10



Tech. Data

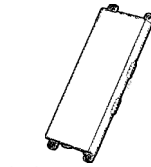

ABS



Ean Nul11000003

- PT Acessórios IZI BOXLINE Tampa cega 90x45
- EN IZI BOXLINE Accessories Blind Cover 90x45
- ES Tapa ciega 90x45
- FR Tapa ciega 90x45

TEL (+351) 21 434 46 70 | FAX (+351) 21 435 31 50 M (+351) 91 997 50 67

Sede | Headquarters - Rua Mário Castelhana, N.º3 Zona Industrial Queluz de Baixo - Apartado 1007, 2730 - 120 Barcarena Portugal



CSCX*600

Ref. Embalagem | Packaging Ref | Réf. d'emballage

ID2

EtiquetaID3 (67 x 52) PT EN

ETIQUETA-ASSOCIADA

EtiquetaID3



CCCCA175*74

Ref. Embalagem | Packaging Ref |
Réf. d'emballage

mm 5 10 15 20 25 30 35 40 45 50 55 60 65

mm
5,3
10,6
15,9
21,2
26,5
31,8
37,1
42,4
47,7
53

www.jsl-online.com

JSL Material Eléctrico

745-CD
Branco White (RAL: 9003)

IZI

45x90x10mm SKU PT745CDBRC05

PT Acessórios IZI BOXLINE Tampa cega 90x45

EN IZI BOXLINE Accessories Blind Cover 90x45

EanNull1000003

Qnt. **10**

ABS 4x 07 2024/11/08 19:51:51

Sede | Headquarters - Rua Mário Castelhan, nº3, Zona Industrial Queluz de Baixo - Apartado 1007, 2730 - 120 Barcarena Portugal

CE RoHS REACH

OUTRAS ETIQUETAS DESTA REF | OTHER LABELS OF THIS REF | AUTRES ÉTIQUETTES DE CETTE RÉF

Etiquetas não utilizadas na versão de Venda standard | Unused Labels in the standard Sales version | Étiquettes non utilisées dans la version standard de vente.

ID2

EtiquetaID2 (80 x 80) PT EN ES FR

mm 5 10 15 20 25 30 35 40 45 50 55 60 65 70 75 80 5 10 15 20 25 30 35 40 45 50 55 60 65 70 75 80

mm
5,3
10,6
15,9
21,2
26,5
31,8
37,1
42,4
47,7
53
58,3
63,6
68,9
74,2

JSL Material Eléctrico

10 Qnt. **10**

IZI -5°C > 90°C

Tec. Data

QR Code

PT Acessórios IZI BOXLINE Tampa cega 90x45

EN IZI BOXLINE Accessories Blind Cover 90x45

ES Tapa ciega 90x45

FR Tapa ciega 90x45

IP IK ABS

4x 07 190,8

REF **745-CD**

DIM. **45x90x10mm**

EanNull1000003

Branco White (RAL:9003)

60 YEARS REACH RoHS CE

www.jsl-online.com

JSL Material Eléctrico

Sede | Headquarters:

Rua Mário Castelhan, nº3
Zona Industrial Queluz de Baixo,
Apartado 1007, 2730 - 120 Barcarena - Portugal

Tel (+351) 21 434 46 70 - Fax (351) 21 435 31 50
M (+351) 93 490 06 90 - (+351) 96 273 67 09

PT **RECLAMAÇÕES DE QUALIDADE**
As eventuais reclamações de qualidade são vistas na JSL como uma oportunidade de melhoria. Procuraremos ajudar rapidamente a resolver a situação. Apresente uma amostra do produto ou, se tal não for possível, fotografias representativas, por e-mail. Caso também disponha, será útil uma imagem das características marcadas no produto ou na etiqueta de embalagem.

EN **QUALITY CLAIMS**
The eventual quality claimings are seeing in JSL as improvement opportunities. We'll make all the efforts to help you quickly. Please send us a product sample or, if it's not possible, clarifying photos. If available, it will be also helpful an image of the characteristics marked on the product or on the package label.

FR **RÉCLAMATIONS DE QUALITÉ**
Des éventuelles réclamations de qualité sont considérées comme des opportunités d'amélioration dans JSL. Nous irons faire tous les efforts pour vous aider rapidement, par messagerie. Si aussi disponible, une image des caractéristiques marquées sur le produit ou sur l'étiquette d'emballage seront aussi utiles.

ES **RECLAMACIONES DE CALIDAD**
Cualquier reclamación de calidad se toma en consideración en JSL como una oportunidad de mejora. Nosotros iremos ayudar a resolver rápidamente la situación. Por favor nos envíe una muestra del producto o, si no es posible, fotografías representativas, por correo electrónico. Además, si también está disponible, será útil una imagen de las características marcadas en el producto o en la etiqueta del embalaje.

www.jsl-online.com

JSL

DADOS DE EMPRESA | DATOS DEL FABRICANTE | MANUFACTURER DATA

SOBRE A EMPRESA | ACERCA DE LA EMPRESA | ABOUT THE COMPANY | À PROPOS DE L'ENTREPRISE

745-CD, um produto JSL pertencente à f

MORADA FÁBRICA | FACTORY ADDRESS

Estrada das Palmeiras 34,
Queluz de Baixo
2734-504 Barcarena - Portugal

HEADQUARTERS | MORADA SEDE

Avenida Democracia N° 7
Nave 112 Planta 1
28031 Madrid - España

Tel (+351) 214 344 670
Fax (+351) 21 435 02 89

(+351) 919 975 067

(+351) 934 900 690

(+351) 962 736 709

info@jssl-online.net
<https://jssl-online.com/contactos>

NIF VAT

505286327

HEADQUARTERS SPAIN | MORADA SEDE ES

Estrada das Palmeiras 34,
Queluz de Baixo
2734-504 Barcarena - Portugal

Tel (+34) 91 332 28 28
Fax (+34) 91 332 0151

info.jssl@gmail.com

Forma Jurídica | Sociedade Anónima

PT

JSL é um fabricante de material elétrico e de telecomunicações para instalações. A empresa oferece uma variedade de produtos, incluindo Tubo VD, material de fixação, caixas estanques e muito mais. Todos os produtos são fabricados de acordo com os mais altos padrões de qualidade e são projetados para facilitar a instalação, uso e manutenção.

EN

JSL is a manufacturer of electrical and telecommunications material for installations. The company offers a variety of products, including VD Tube, fixing material, watertight boxes, and much more. All products are manufactured according to the highest quality standards and are designed to facilitate installation, use, and maintenance.

ES

JSL es un fabricante de material eléctrico y de telecomunicaciones para instalaciones. La empresa ofrece una variedad de productos, incluyendo Tubo VD, material de fijación, cajas estancas y mucho más. Todos los productos se fabrican de acuerdo con los más altos estándares de calidad y están diseñados para facilitar la instalación, el uso y el mantenimiento.

FR

JSL est un fabricant de matériel électrique et de télécommunications pour les installations. L'entreprise propose une variété de produits, y compris le Tube VD, le matériel de fixation, les boîtes étanches, et bien plus encore. Tous les produits sont fabriqués selon les normes de qualité les plus élevées et sont conçus pour faciliter l'installation, l'utilisation et la maintenance.



WEBSITE



FACEBOOK



YOUTUBE



LINKED IN

 www.jssl-online.com

 www.facebook.com/JSLmaterialeletrico/

 www.youtube.com/@JSLMaterialElectricoSAOeiras

 pt.linkedin.com/company/jssl-material-electrico-sa

A empresa Jsl - Material Eléctrico, S.A tem a sua sede localizada em Oeiras. O capital social é de € 1250000,00. Desenvolve a sua atividade principal no âmbito de Material de distribuição e de controlo para instalações eléctricas de baixa tensão. A empresa já foi conhecida no passado como JSL - MATERIAL ELÉCTRICO LDA e, mais recentemente, como JSL - MATERIAL ELÉCTRICO, S.A.

CERTIFICAÇÕES EMPRESA | CERTIFICADOS EMPRESA | COMPANY CERTIFICATIONS | CERTIFICACIONES DE L'ENTREPRISE



ENVIRONMENTAL



REACH Regulations



EN ISO 14001:2015



EN ISO 9001:2015



Dodd-frank act



IAPMEI



REPORT DATE AS OF: 2024/11/08 19:53:28

Product data 360 Marketing Dep.