

NOVA
GAMA

Fácil.
Versátil.
Segura.

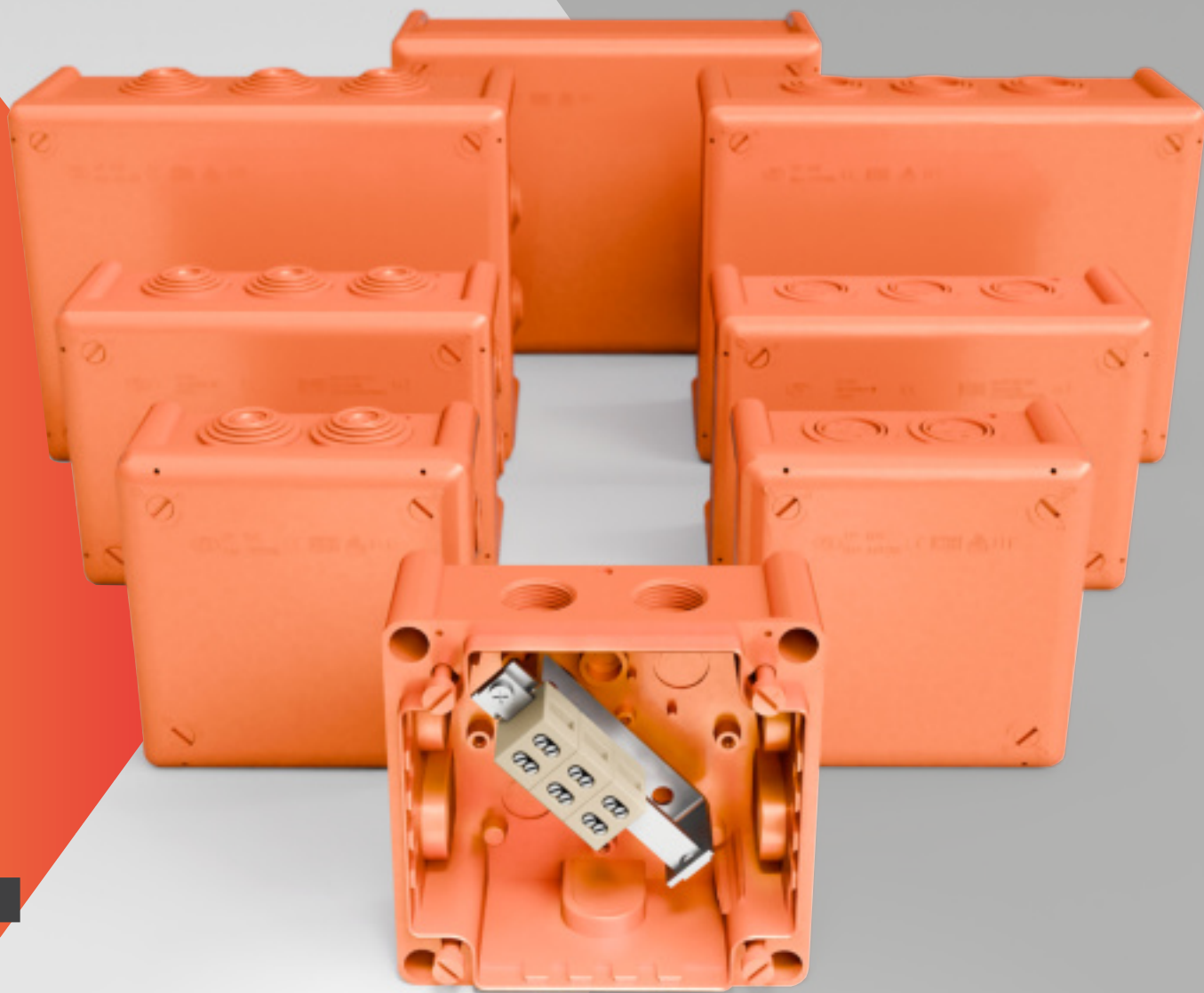

next
Fire Resistant **E90**

JSL

next

Fire Resistant **E90**

IK08

IP66



Testadas
DIN 4102 Parte 12

90 Min
de vantagem
contra fogo



E90

500V



Características & Benefícios



Integridade Funcional

Integridade Funcional (em conformidade com a norma DIN 4102 Parte 12)

E90

Resistência Mecânica

Elevada resistência ao impacto. IK10 disponível com acessório (armadura metálica)

IK08



Testadas para funcionamento contínuo durante **90 minutos** em caso de emergência.

Proteção Ambiental

Proteção contra poeiras e jatos potentes de água

IP66

Tensão Nominal

Tensão Nominal do Sistema para aplicação E90

500V

Caixas de derivação estanques JSL E90 NEXT, projetadas para resistir ao fogo, ao manter a integridade dos circuitos elétricos sob as mais extremas condições de incêndio.

Aplicações

Segurança Garantida

Assegura a integridade funcional por **90 minutos** sob condições extremas de incêndio, mantendo a alimentação de sistemas de segurança essenciais.



Sistemas de Emergência

- Iluminação de emergência
- Sistemas de extração de fumos
 - Bombas para sistemas de extinção por água (aspersores)
 - Sistemas de alarme contra incêndios



Sistemas de Segurança

- Videovigilância (CCTV)
- Controlo de acessos
- Sistemas de evacuação (ex: som ambiente, alarme por voz)
- Comunicações de emergência

Qualidade Superior

Construídas com materiais termoplásticos de alta resistência, livres de halogéneos (PP V0, sem metais pesados), na cor laranja distintiva.



Infraestruturas Críticas

- Túneis
- Edifícios públicos (ex: escolas, edifícios governamentais)
- Centros comerciais
- Hospitais e unidades de saúde

Bornes Cerâmicos

NOVO SISTEMA

4 Entradas de cabo por conector

Facilidade de Instalação

Nova solução de instalação de barras cerâmicas com chassi elevado, que permite uma melhor organização e arrumação dos cabos por baixo do chassi.

Borne 6mm²

Capacidade de Cabo (por polo):
Rígido 0.8-6.0 mm²; Flexível 0.8-4.0 mm².
Dimensões do borne : aprox. 19 × 13 × 21.5 mm.

Borne 16mm²

Capacidade de Cabo (por polo):
Rígido 1.5-16.0 mm²; Flexível 1.5-10.0 mm².
Dimensões do borne : aprox. 25.5 × 19 × 25.5 mm.

Borne 25mm²

Capacidade de Cabo (por polo):
Rígido 2.5-25.0 mm²; Flexível 2.5-16.0 mm².
Dimensões do borne : aprox. 32.4 × 32.4 × 25 mm.

Montagem

Permite a ligação dos fios aos bornes fora da caixa, possibilitando a posterior instalação da barra no chassi, o que facilita a ligação e reduz significativamente o tempo de montagem.

Fixação

Fixação direta a paredes de betão utilizando as buchas/âncoras metálicas temperadas/tratadas para condições de fogo.

Sistema de Nomenclatura

As referências de produto para a série JSL BOXLINE E90 NEXT seguem um sistema estruturado:

Exemplo: **J100SF-N3P16** refere-se a uma caixa da série **J100** com **entradas Roscadas (SF)**, da geração **E90 Next (N)** contendo **3 bornes cerâmicos (3)**. Cada borne cerâmico é adequado para condutores de **16mm² (P16)**.



Para encontrar a **referência adequada ao seu projeto**, basta aplicar a fórmula acima descrita para o modelo de caixa e componentes.

Como diferentes projetos têm diferentes requisitos, e caso o seu projeto requeira uma **configuração específica**, entre em contacto com a nossa equipa de promotores para que possamos encontrar uma solução adequada às suas necessidades.

Modelos

116 x 116 x 62 mm



J100SF-N



- Com 7x entradas roscadas M20 (para buçim M20, cabo Ø7-13.3mm)



J100

A mais compacta, ideal para pontos de derivação pequenos que exigem resistência ao fogo.



J100BF-N



- Com 7x entradas com Boquilhas IP66 de borracha (para cabos Ø3.5-25mm)



J100MF-N



- Com 7x entradas pré-marcadas (knock-out) para buçim PG13.5 (Ø9-12mm), M20 (Ø7-13.3mm), ou M25 (Ø12-17.5mm)



Bornes

CONFIGURAÇÕES

J100

Configurações de Bornes para modelos de caixas J100 (116 x 116 x 62 mm)

Os bornes possibilitam a ligação de 4 ou mais cabos com secções transversais distintas.



N3P6

Placa com 3 bornes cerâmicos para secção nominal de 6mm²

- Capacidade de Cabo (por polo):
Rígido/Entraçado 0.8-6.0 mm²;
Flexível 0.8-4.0 mm².



N5P6

Placa com 5 bornes cerâmicos para secção nominal de 6mm²

- Capacidade de Cabo (por polo):
Rígido/Entraçado 0.8-6.0 mm²;
Flexível 0.8-4.0 mm².

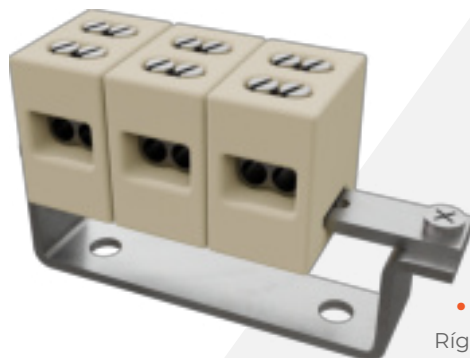

N3P16

Placa com 3 bornes cerâmicos para secção nominal 16mm²

- Capacidade de Cabo (por polo):
Rígido 1.5-16.0 mm²;
Flexível 1.5-10.0 mm².

Modelos

116 x 166 x 72 mm



J160BF-N



- Com 10x entradas com boquilhas IP66 de borracha (para cabos Ø3.5-25mm).



Caixas de tamanho intermédio que oferecem maior capacidade e opções de ligação.



J160MF-N



- Com 10x entradas pré-marcadas (knock-out) para buçim PG13.5 (Ø9-12mm), M20 (Ø7-13.3mm), ou M25 (Ø12-17.5mm).

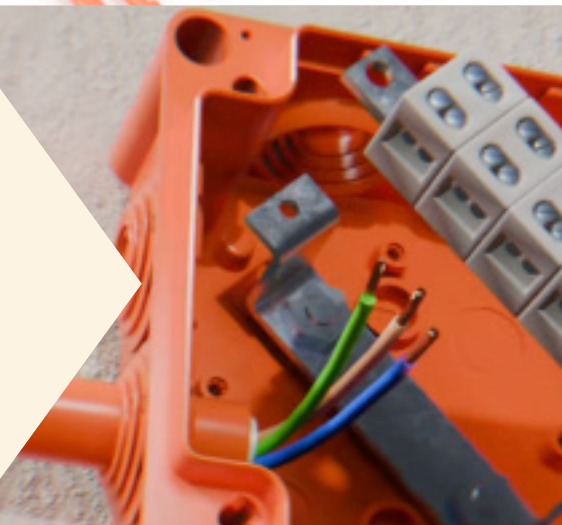

next
Fire Resistant **E90**



JSL

Bornes

N5P6



Placa com 5 bornes cerâmicos para secção nominal de 6 mm²

- Capacidade de Cabo (por polo):
Rígido/Entraçado 0.8-6.0 mm²;
Flexível 0.8-4.0 mm².

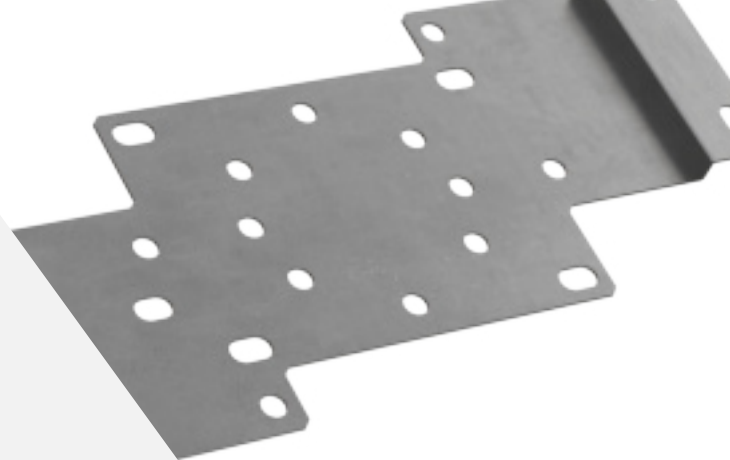

CONFIGURAÇÕES

J160

Configurações de Bornes para modelos de caixas J160
116 x 166 x 72 mm

Bornes de maior dimensão para caixas que permitem instalações com cabos de maior secção.

N5P16

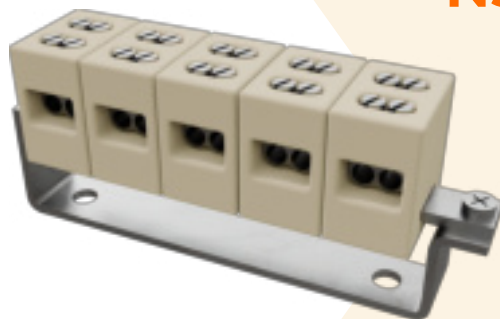

Placa com 5 bornes cerâmicos para secção nominal de 16mm².

- Capacidade de Cabo (por polo):
Rígido/Entraçado 1.5-16.0 mm²;
Flexível 1.5-10.0 mm².

Notas Específicas: Para J160MF-N5P16 (fornecida com bornes cerâmicos 5x16mm²), o diâmetro exterior máximo do cabo deve ser inferior a 17.3mm.



N3P25

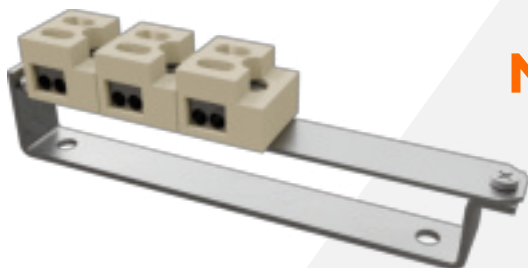

Placa com 3 bornes cerâmicos para secção nominal de 25mm².

- Capacidade de Cabo (por polo):
Rígido 2.5-25.0 mm²; Flexível 2.5-16.0 mm².



Modelos

166 x 216 x 92 mm



J200BF-N



- Com 10x entradas com boquilhas IP66 de borracha (para cabos Ø3.5-32mm).

J200

Modelo de maior dimensão que permite ligações exigentes com cabos de maior secção.



J200MF-N



- Com 10x entradas pré-marcadas (knock-out) para bucim PG13.5 (Ø9-12mm), M20 (Ø7-13.3mm), M25 (Ø12-17.5mm), ou M32 (Ø16-20.5mm).



J200LF-N



- Com paredes lisas, permitindo a perfuração personalizada de entradas.



Bornes

CONFIGURAÇÕES

J200

Configurações de Bornes
para modelos de caixas J200
166 x 216 x 92 mm

Bornes de maior dimensão numa caixa
mais ampla, projetada para acomodar
instalações com cabos de grande secção.

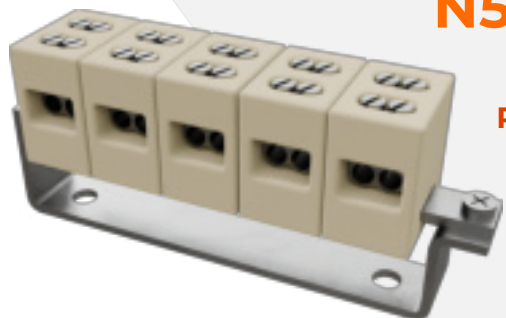

N5P16

Placa com 5 bornes cerâmicos
para secção nominal de 16mm².

- Capacidade de Cabo (por polo):
Rígido/Entrançado 1.5-16.0 mm²; Flexível 1.5-10.0 mm².

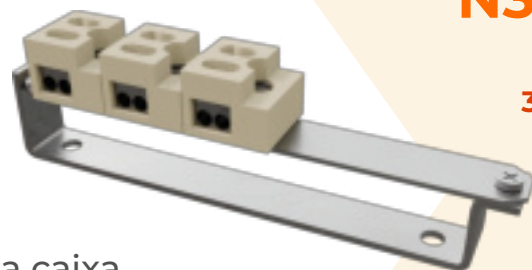

N3P25

3 bornes cerâmicos para secção
nominal 25mm².

- Capacidade de Cabo (por polo):
Rígido 2.5-25.0 mm²; Flexível 2.5-16.0 mm².

Notas Específica: Para J200MF-N5P25 (fornecida com bornes cerâmicos 5x25mm²), o diâmetro exterior máximo do cabo deve ser inferior a 20.5mm.

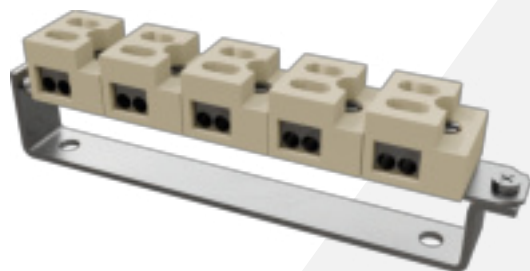

N5P25

5 bornes cerâmicos para secção
nominal 25mm².

- Capacidade de Cabo (por polo):
Rígido 2.5-25.0 mm²; Flexível 2.5-16.0 mm².

Acessórios



Porta-fusíveis

Para a proteção de sistemas de iluminação e outros circuitos.
Possibilidade de instalação de Portafusível Tipo "5x20"
Cx J100SF / MF / BF: 1 porta fusível
Cx J160MF / BF: 1 porta fusível
Cx J200MF / BF: 1 ou 2 Porta fusíveis

Placas de Montagem Externa em Aço Inoxidável

MP100 (Para instalação com todos os modelos **J100**)
MP160 (Para instalação com todos os modelos **J160**)
MP200 (Para instalação com todos os modelos **J200**)

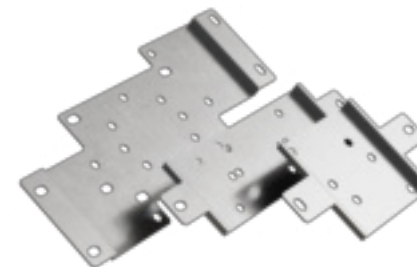

Bucins Métricos Antifogo V0

Classificação V0, cor laranja, para manter a integridade do sistema.
Dimensões disponíveis: M20, M25 e M32.

IP
66

IK10

Armadura metálica MCP

Projetada para oferecer proteção adicional e robustez em áreas de maior risco mecânico.
Fabricada em aço de alta resistência e com acabamento em pintura eletrostática na cor laranja, proporciona a classificação IK10, o mais alto grau de resistência a impactos mecânicos segundo a norma IEC 62262, ideal para aplicações industriais, comerciais ou em locais sujeitos a impactos.



Placas de Montagem



**AÇO
INOX**

Facilidade de Pré-Instalação

A bandeja metálica é ideal para simplificar a pré-instalação das caixas. Uma vantagem evidente que reduz tempo de instalação no local.

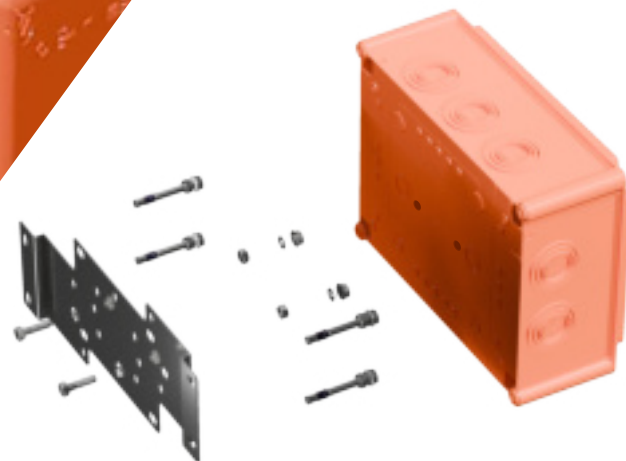

Procedimento

Fixação da caixa e do chassi metálico à bandeja, com o uso de parafusos do tipo Umbrako®, fornecidos com a placa de aço.

Montagem

Permite a pré-instalação dos barramentos cerâmicos na caixa e dos demais acessórios (buchas, porta-fusíveis etc.). Em seguida, basta realizar as ligações da caixa pré-instalada na bandeja, e finalizar com as buchas de aço fornecidas.



Fixação das placas ao betão com uso de buchas metálicas temperadas / tratadas para condições de fogo.

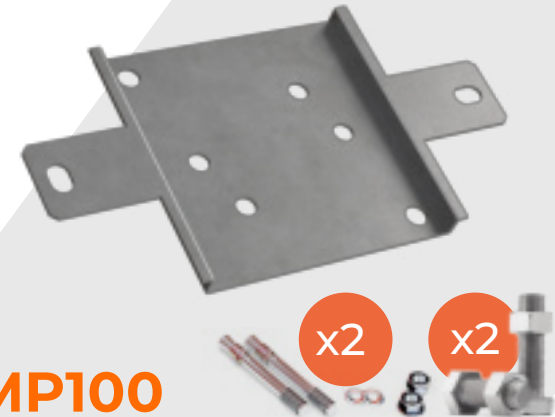

MP100

(Para instalação com todos os modelos **J100**)



MP160

(Para instalação com todos os modelos **J160**)

MP200

(Para instalação com todos os modelos **J200**)

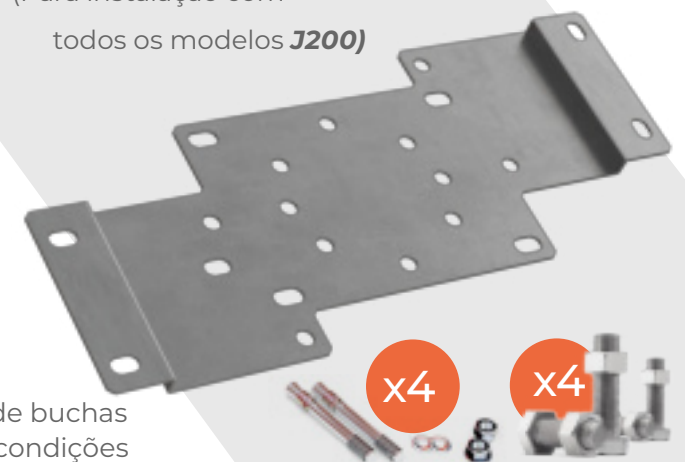

Especificações Técnicas

Material da Caixa

- Tipo: Polipropileno Termoplástico Livre de Halogéneos (PP V0), sem metais pesados
- Cor: Laranja (similar a RAL 2003/2004)
- Ancoragem dos bornes cerâmicos: Chassi em aço galvanizado
- Placa de Fixação Externa: Opcional, para montagem externa sem comprometer a integridade da caixa

Dimensões Disponíveis

- J100: 116x116x62 mm
- J160: 116x166x72 mm
- J200: 166x216x92 mm

Especificações Elétricas

- Tensão Nominal: 500V
- Grau IP: IP66
- Grau IK: IK08

Placas cerâmicas

- Material: Cerâmica Esteatite
- Material do Conector: Latão niquelado de alto teor de cobre
- Pontos de Ligação por conector: 4

Conformidade com Normas



- Integridade Funcional: **DIN 4102 Parte 12 (E90)**
- Caixas de Derivação: **EN 60670-1, EN 60670-22**
- Ensaio do Fio Incandescente: **IEC 6069 5-2-10**
- Proteção de Invólucro: **EN 60529 (IP66)**
- Diretivas: **Diretiva de Baixa Tensão (2014/35/UE)**,
Diretiva RoHS (2011/65/UE),
Regulamento REACH (CE N.º 1907/2006)

Configurações dos Terminais

P6 (bornes cerâmicos de 6mm²)

- Corrente Nominal: 55A (classificação individual do borne até 690V, sistema limitado a 500V para E90)
- Capacidade de Cabo (por entrada): Rígido/Entrançado 0.8-6.0 mm²; Flexível 0.8-4.0 mm²
- Dimensões: aprox. 19 x 13 x 21.5 mm
- Binário Nominal: 0.8 Nm

P16 (bornes cerâmicos de 16mm²)

- Corrente Nominal: 80A (classificação individual do borne até 690V, sistema limitado a 500V para E90)
- Capacidade de Cabo (por entrada): Rígido 1.5-16.0 mm²; Flexível 1.5-10.0 mm²
- Dimensões: aprox. 25.5 x 19 x 25.5 mm
- Binário Nominal: 1.2 Nm

P25 (bornes cerâmicos de 25mm²)

- Corrente Nominal: 125A (classificação individual do borne até 690V, sistema limitado a 500V para E90)
- Capacidade de Cabo (por entrada): Rígido 2.5-25.0 mm²; Flexível 2.5-16.0 mm²
- Dimensões: aprox. 32.4 x 32.4 x 25 mm
- Binário Nominal: 2.0 Nm

Capacidade Detalhada de Ligação de Fios

(por ponto de entrada individual no conector total 4 entradas)

Para conector de 6mm²

- Fio de 0.8 mm²: 5 fios (p/ent) (total 20 por conector)
- Fio de 1.0 mm²: 4 fios (p/ent) (total 16 por conector)
- Fio de 1.5 mm²: 3 fios (p/ent) (total 12 por conector)
- Fio de 2.5 mm²: 1 fio (p/ent) (total 4 por conector)
- Fio de 4.0 mm²: 1 fio (p/ent) (total 4 por conector)
- Fio de 6.0 mm²: 1 fio (p/ent) (total 4 por conector)
- Binário Nominal: 0.8 Nm

Para conector de 16mm²

- Fio de 1.5 mm²: 5 fios (p/ent) (total 20 por conector)
- Fio de 2.5 mm²: 4 fios (p/ent) (total 16 por conector)
- Fio de 4.0 mm²: 3 fios (p/ent) (total 12 por conector)
- Fio de 6.0 mm²: 2 fios (p/ent) (total 8 por conector)
- Fio de 10 mm²: 1 fio (p/ent) (total 4 por conector)
- Fio de 16 mm²: 1 fio (p/ent) (total 4 por conector)
- Binário Nominal: 1.2 Nm

Para conector de 25mm²

- Fio de 2.5 mm²: 6 fios (p/ent) (total 24 por conector)
- Fio de 4.0 mm²: 4 fios (p/ent) (total 16 por conector)
- Fio de 6.0 mm²: 2 fios (p/ent) (total 8 por conector)
- Fio de 10 mm²: 1 fio (p/ent) (total 4 por conector)
- Fio de 16 mm²: 1 fio (p/ent) (total 4 por conector)
- Fio de 25 mm²: 1 fio (p/ent) (total 4 por conector)
- Binário Nominal: 2.0 Nm

next
FireResistant **E90**

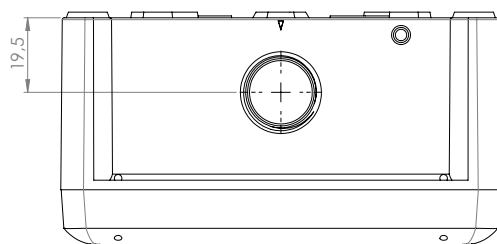
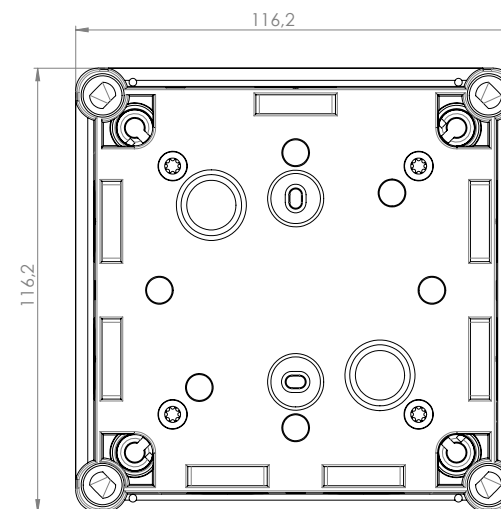
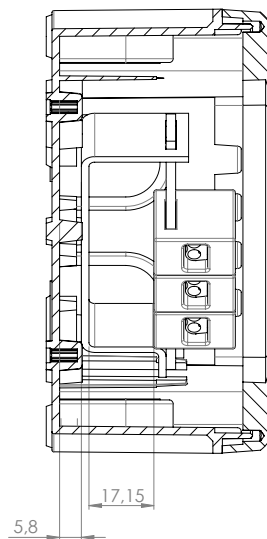
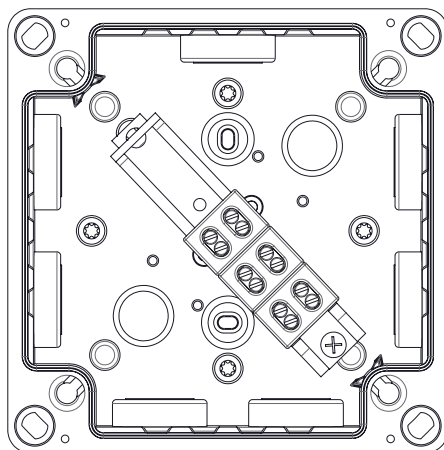
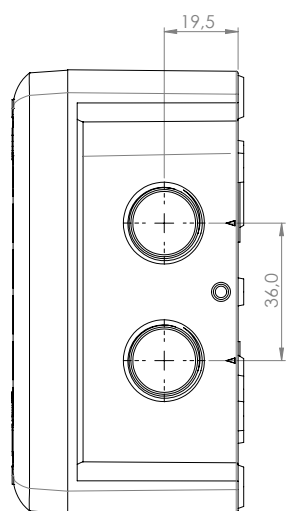
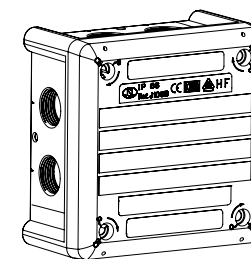
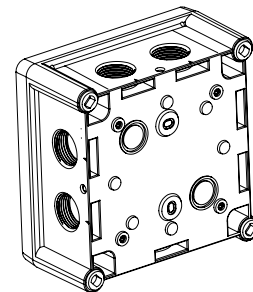
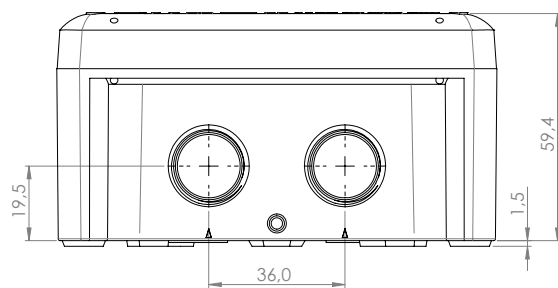

Dimensões Técnicas

Dimensões Gerais Modelos J100

- A título de exemplo apresentamos apenas as dimensões de um dos modelos de caixas J100 (neste caso a J100SF-N). Para obter as dimensões específicas de cada variante consulte: www.jsl-online.com

JSL

next
FireResistant E90

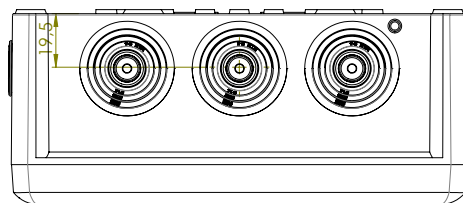
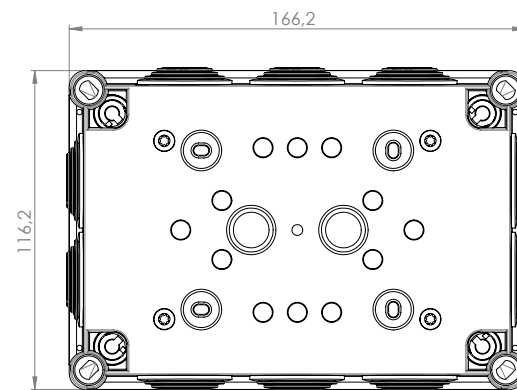
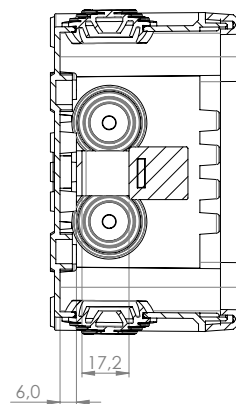
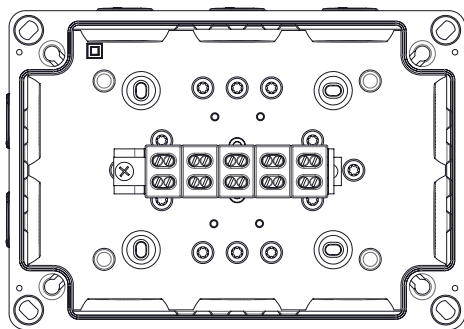
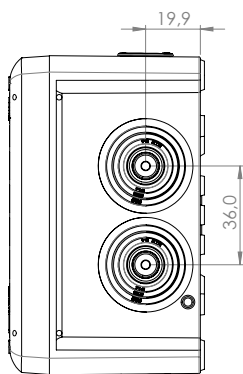
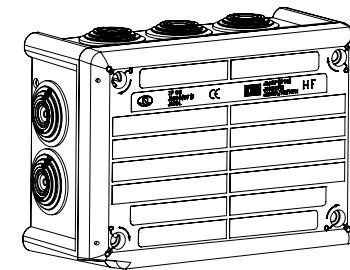
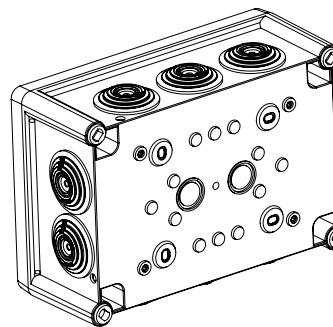
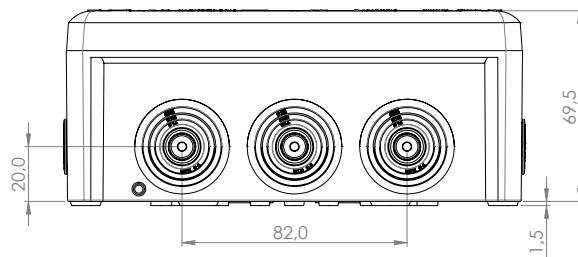

Dimensões Técnicas

Dimensões Gerais Modelos J160

- A título de exemplo apresentamos apenas as dimensões de um dos modelos de caixas J160 (neste caso a J160BF-N). Para obter as dimensões específicas de cada variante consulte: www.jsl-online.com

JSL

next
FireResistant E90

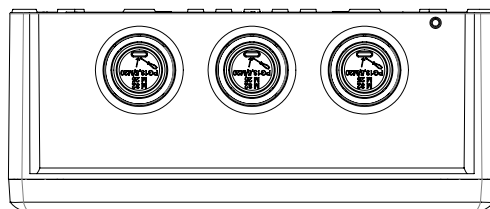
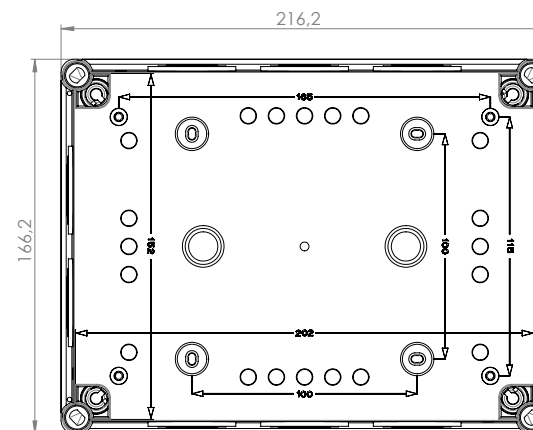
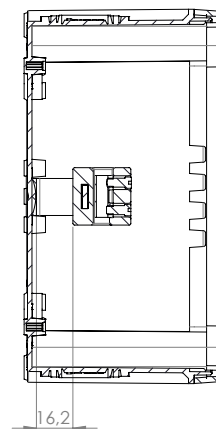
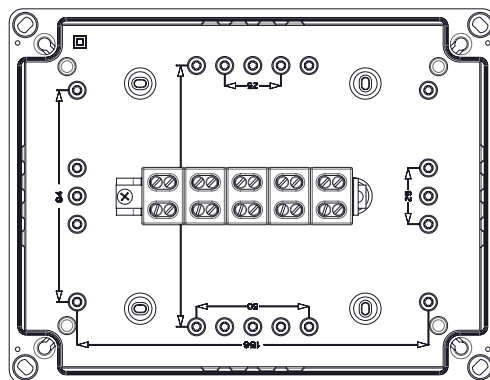
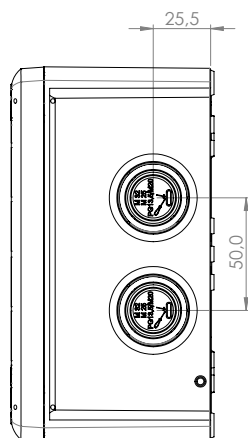
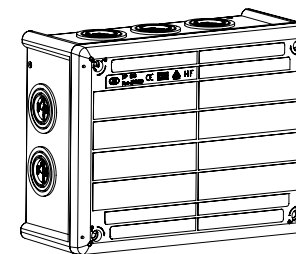
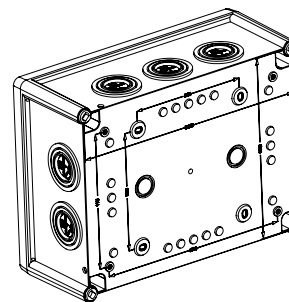
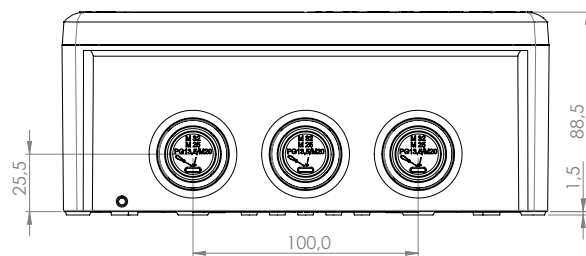

Dimensões Técnicas

Dimensões Gerais Modelos J200

• A título de exemplo apresentamos apenas as dimensões de um dos modelos de caixas J200 (neste caso a J200MF-N). Para obter as dimensões específicas de cada variante consulte: www.jsl-online.com

JSL

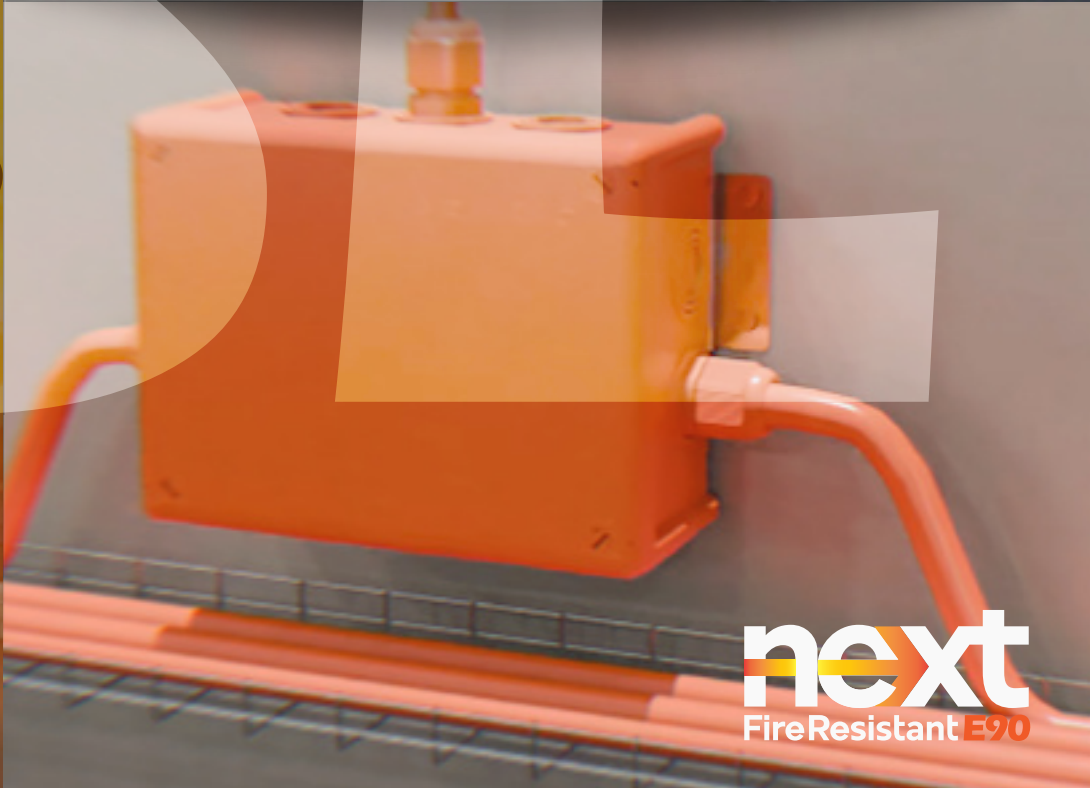
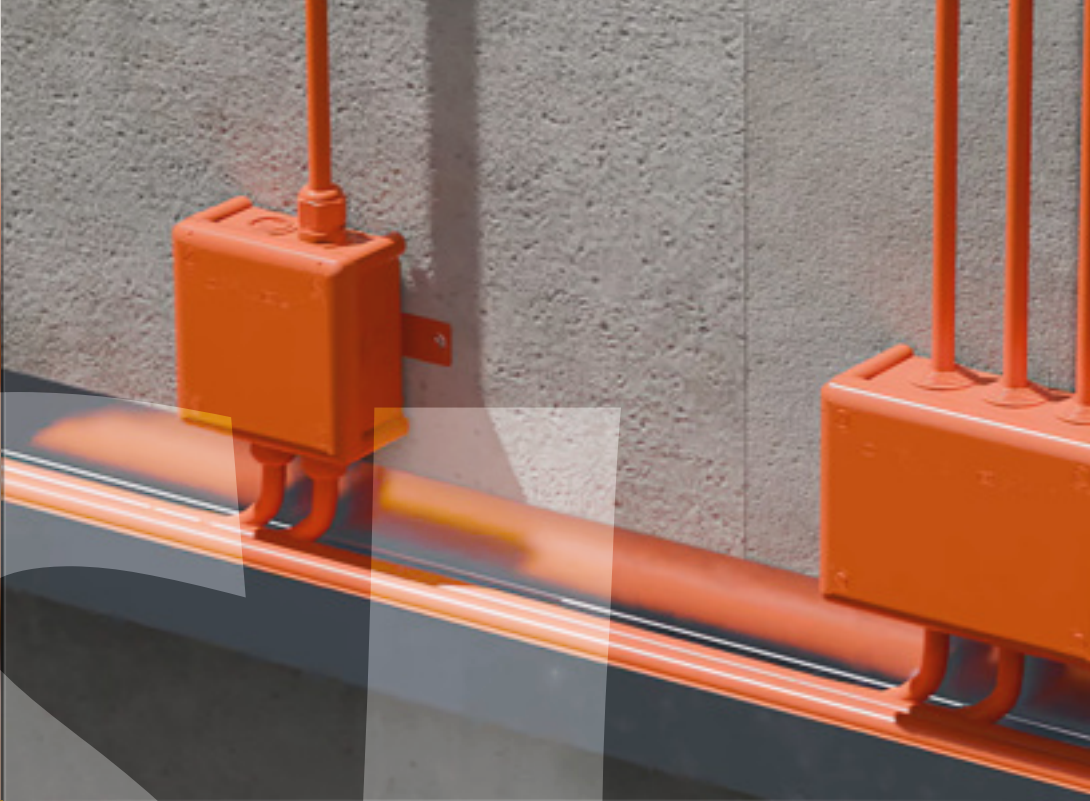
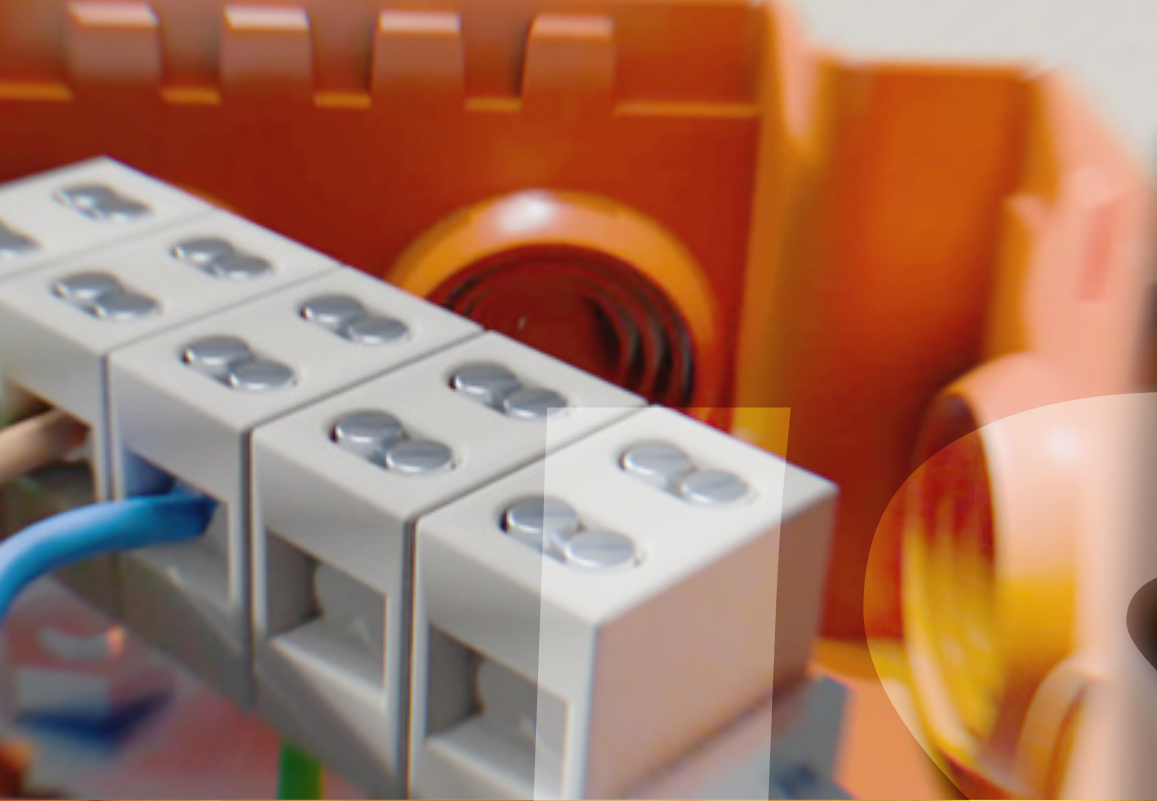

next
FireResistant E90

JSL

Sede - Portugal

Rua Mário Castelhana, nº3 – Zona Industrial Queluz de Baixo
2730 – 120 Barcarena – Portugal

Tel (+351) 214 344 670

Fax (+351) 21 435 02 89

MOBILE

M (+351) 919 975 067

M (+351) 934 900 690

M (+351) 962 736 709

info@jsl-online.net

Sucursal - Espanha

Avenida Democracia Nº 7 Nave 112 Planta 1
28031 Madrid – España

Tel (+34) 91 332 28 28

Fax (+34) 91 332 0151

info.jsl@gmail.com

next
FireResistant **E90**

JSL

jsl-online.com